

Handläggare
Telefon
Fax
e-post

ST-G3 LHM1000N / Armaturdata

Ljusöppning 1:

En armaturbild framgår av vår produktkatalog.

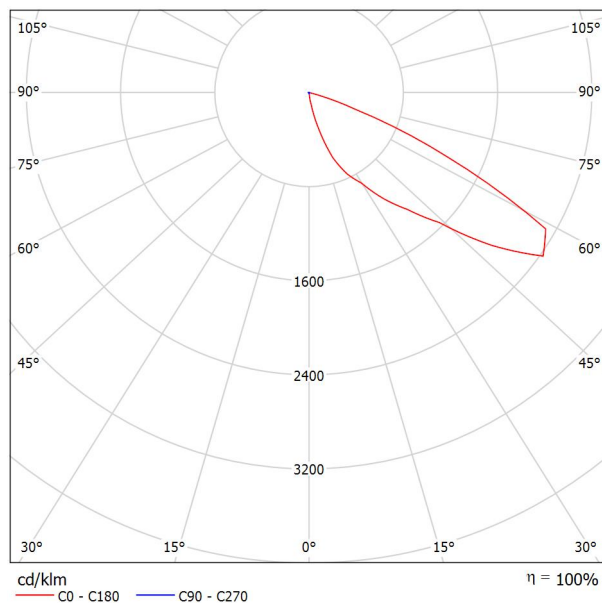

Armaturklassificering enligt CIE: 100
CIE-ljuskod: 28 79 99 100 99

Eftersom symmetriegenskaper saknas kan ingen UGR-tabell visas för denna armatur.



Handläggare
Telefon
Fax
e-post

ST-G3LHM400N / Armaturdata

Ljusöppning 1:

En armaturbild framgår av vår produktkatalog.

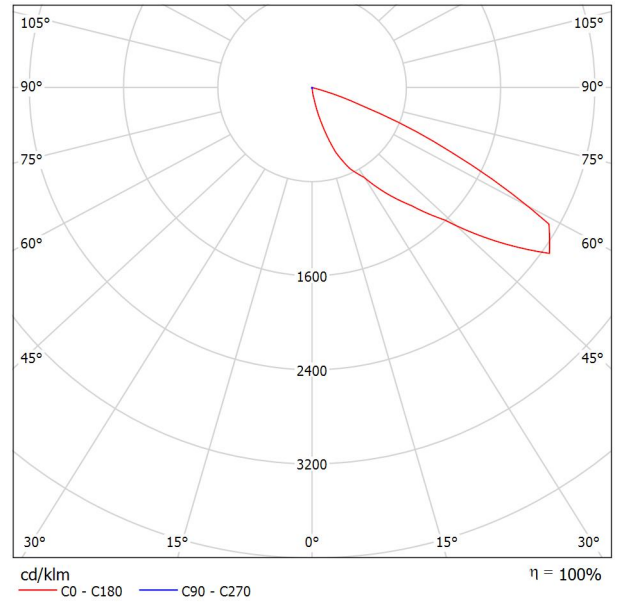

Armaturklassificering enligt CIE: 100
CIE-ljuskod: 28 79 99 100 99

Eftersom symmetriegenskaper saknas kan ingen UGR-tabell visas för denna armatur.

Handläggare
Telefon
Fax
e-post

Fotboll 105x65m Master 20m / Planeringsdata

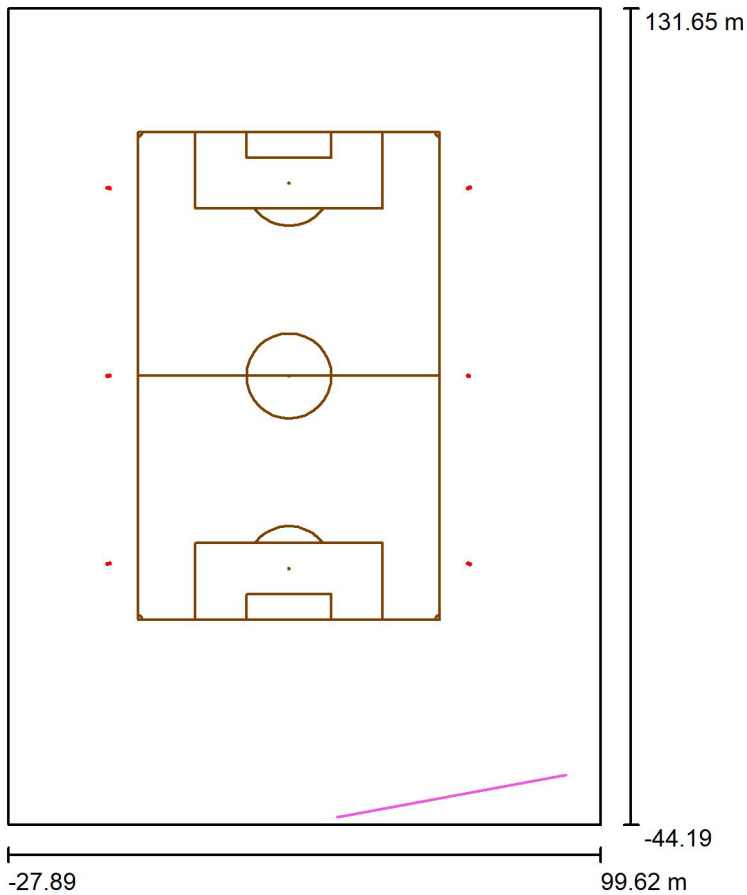

Underhållsfaktor: 0.90, ULR (Upward Light Ratio): 0.0%

Skala 1:1630

Dellista armaturer

Nr.	Antal	Beteckning (Korrektionsfaktor)	Φ (Armatur) [lm]	Φ (Ljuskälla) [lm]	P [W]
1	14	ST-G3 LHM1000N (1.000)	107376	107344	1008.6
2	12	ST-G3LHM400N (1.000)	42898	42885	401.3
Totalt:			2018035	2017436	18936.0

Handläggare
Telefon
Fax
e-post

Fotboll 105x65m Master 20m / Dellista armaturer

14 Antal ST-G3 LHM1000N
E-nr./Art.-nr.:
Ljusflöde (Armatyr): 107376 lm
Ljusflöde (Ljuskälla): 107344 lm
Totaleffekt/armatur: 1008.6 W
Armatyrklassificering enligt CIE: 100
CIE-ljuskod: 28 79 99 100 99
Bestyckning: 1 x ST-G3LHM1000N
(Korrektionsfaktor 1.000).

En armaturbild framgår av
vår produktkatalog.

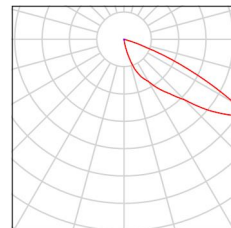

12 Antal ST-G3LHM400N
E-nr./Art.-nr.:
Ljusflöde (Armatyr): 42898 lm
Ljusflöde (Ljuskälla): 42885 lm
Totaleffekt/armatur: 401.3 W
Armatyrklassificering enligt CIE: 100
CIE-ljuskod: 28 79 99 100 99
Bestyckning: 1 x ST-G3LHM400N (Korrektionsfaktor
1.000).

En armaturbild framgår av
vår produktkatalog.

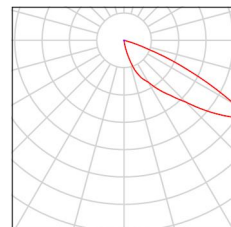



Handläggare
Telefon
Fax
e-post

Fotboll 105x65m Master 20m / Idrottsarmaturer (koordinatlista)

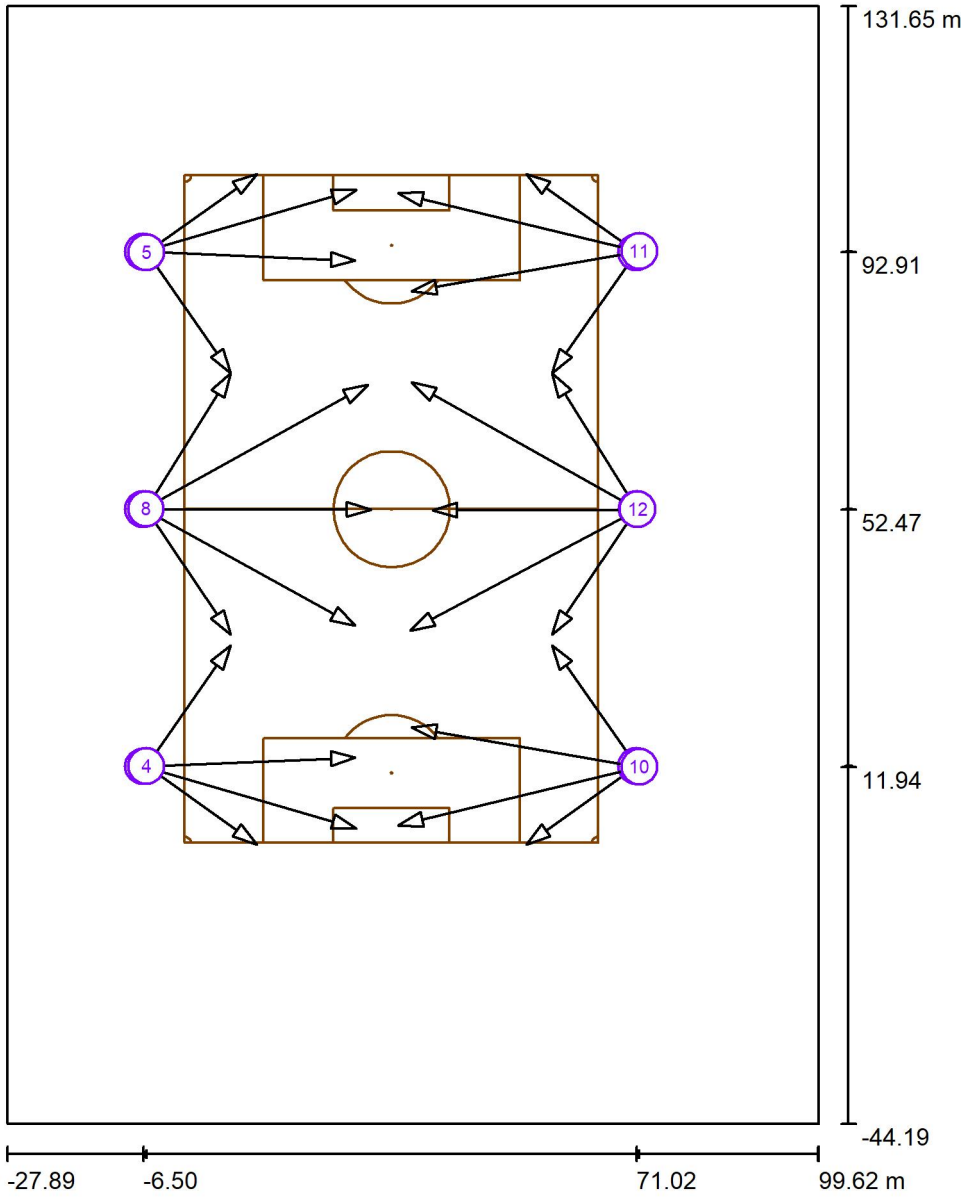

Skala 1 : 1190

Lista över idrottsarmaturer

Armatur	Register	Position [m]			Belysningspunkt [m]			Belysningsvinkel [°]	Inpassning	Stolpe
		X	Y	Z	X	Y	Z			
ST-G3 LHM1000N	1	-6.500	12.000	20.000	26.963	2.273	0.000	29.9	(C 0, G IMax)	/
ST-G3 LHM1000N	1	-6.500	12.000	20.000	26.831	13.399	0.000	30.9	(C 0, G IMax)	/
ST-G3 LHM1000N	2	-6.500	93.000	20.000	26.963	102.727	0.000	29.9	(C 0, G IMax)	/
ST-G3 LHM1000N	2	-6.500	93.000	20.000	26.831	91.601	0.000	30.9	(C 0, G IMax)	/

Handläggare
Telefon
Fax
e-post

Fotboll 105x65m Master 20m / Idrottsarmaturer (koordinatlista)

Lista över idrottsarmaturer

Armatur	Register	Position [m]			Belysningspunkt [m]			Belysningsvinkel [°]	Inpassning	Stolpe
		X	Y	Z	X	Y	Z			
ST-G3 LHM1000N	3	-6.500	52.500	20.000	29.348	52.472	0.000	29.2	(C 0, G IMax)	/
ST-G3 LHM1000N	3	-6.500	52.500	20.000	26.831	34.194	0.000	27.7	(C 0, G IMax)	/
ST-G3 LHM1000N	3	-6.500	52.500	20.000	28.818	72.075	0.000	26.3	(C 0, G IMax)	/
ST-G3LHM400N	4	-6.016	12.086	15.000	7.254	31.065	0.000	32.9	(C 0, G IMax)	/
ST-G3LHM400N	4	-6.016	12.086	15.000	11.334	-0.244	0.000	35.2	(C 0, G IMax)	/
ST-G3LHM400N	5	-6.016	92.914	15.000	7.254	73.935	0.000	32.9	(C 0, G IMax)	/
ST-G3LHM400N	5	-6.016	92.914	15.000	11.334	105.244	0.000	35.2	(C 0, G IMax)	/
ST-G3LHM400N	6	71.016	12.086	15.000	57.746	31.065	0.000	32.9	(C 0, G IMax)	/
ST-G3LHM400N	6	71.016	12.086	15.000	53.666	-0.244	0.000	35.2	(C 0, G IMax)	/
ST-G3LHM400N	7	71.016	92.914	15.000	57.746	73.935	0.000	32.9	(C 0, G IMax)	/
ST-G3LHM400N	7	71.016	92.914	15.000	53.666	105.244	0.000	35.2	(C 0, G IMax)	/
ST-G3LHM400N	8	-6.049	52.521	15.000	7.252	32.761	0.000	32.2	(C 0, G IMax)	/
ST-G3LHM400N	8	-6.049	52.521	15.000	7.232	73.898	0.000	30.8	(C 0, G IMax)	/
ST-G3LHM400N	9	71.049	52.521	15.000	57.748	32.761	0.000	32.2	(C 0, G IMax)	/
ST-G3LHM400N	9	71.049	52.521	15.000	57.768	73.898	0.000	30.8	(C 0, G IMax)	/
ST-G3 LHM1000N	10	71.467	11.942	20.000	33.586	2.802	0.000	27.2	(C 0, G IMax)	/
ST-G3 LHM1000N	10	71.467	11.942	20.000	35.705	18.167	0.000	28.9	(C 0, G IMax)	/
ST-G3 LHM1000N	11	71.467	93.058	20.000	33.586	102.198	0.000	27.2	(C 0, G IMax)	/
ST-G3 LHM1000N	11	71.467	93.058	20.000	35.705	86.833	0.000	28.9	(C 0, G IMax)	/
ST-G3 LHM1000N	12	71.203	52.472	20.000	39.017	52.340	0.000	31.9	(C 0, G IMax)	/
ST-G3 LHM1000N	12	71.203	52.472	20.000	35.440	33.399	0.000	26.3	(C 0, G IMax)	/
ST-G3 LHM1000N	12	71.203	52.472	20.000	35.705	72.473	0.000	26.1	(C 0, G IMax)	/



Handläggare
Telefon
Fax
e-post

Fotboll 105x65m Master 20m / Intensitet återges med färgvariationer

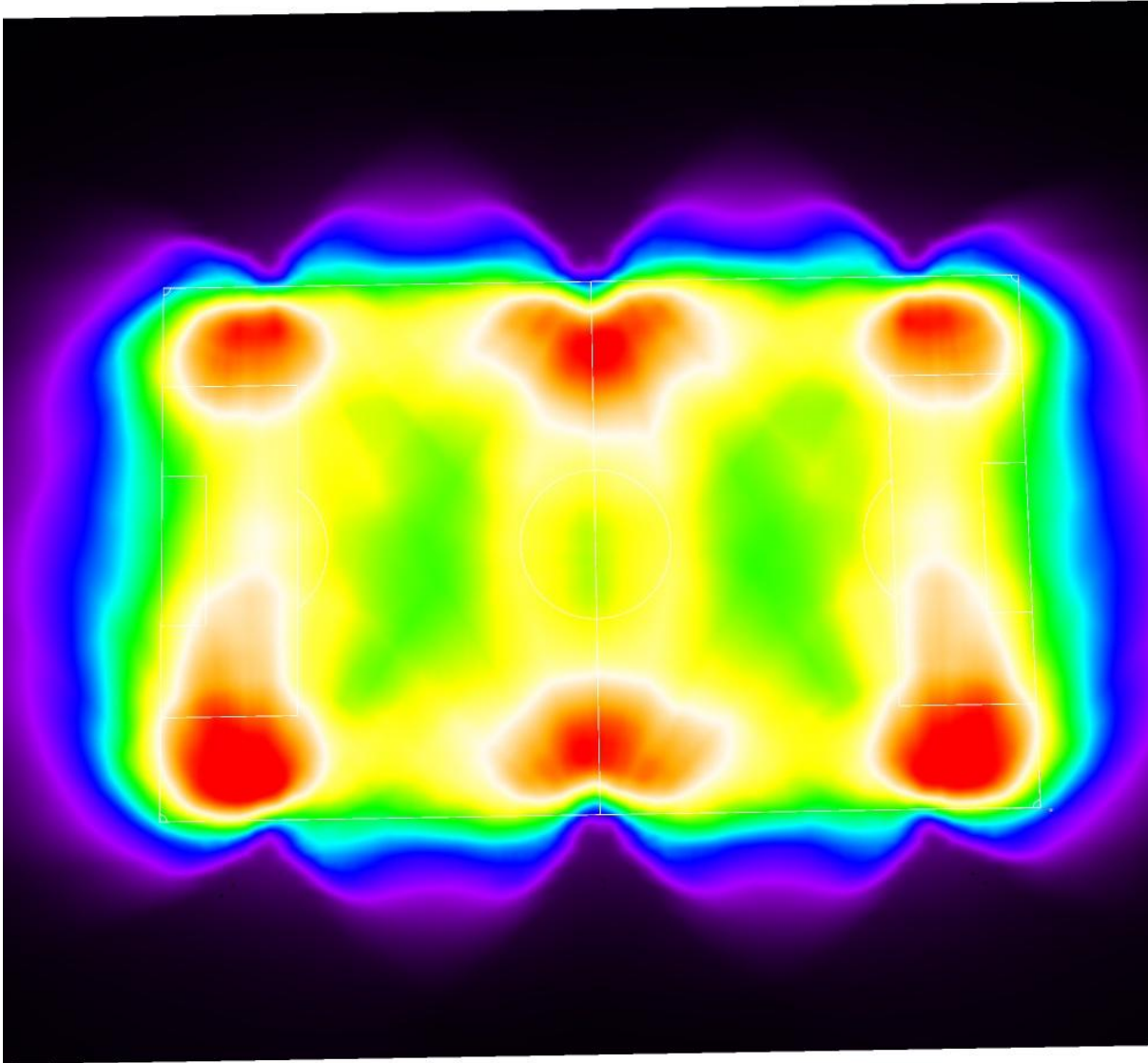

0 37.50 75 112.50 150 187.50 225 262.50 300 lx

Handläggare
Telefon
Fax
e-post

Fotboll 105x65m Master 20m / Spilljus Granne Vertikal / Isolinjer (E, vinkelrät)

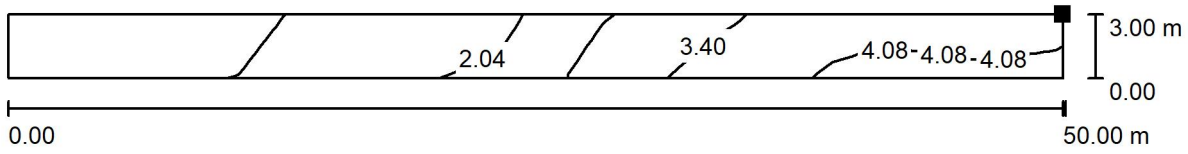

Värden i Lux, Skala 1 : 358

Ytans läge i ytterscenen:
Markerad punkt:
(42.898 m, -42.581 m, 3.000 m)

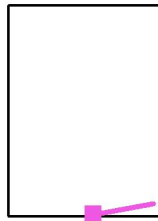

Rutssystem: 32 x 2 Punkter

E_{med} [lx]
2.52

E_{min} [lx]
0.88

E_{max} [lx]
4.28

E_{min} / E_{med}
0.348

E_{min} / E_{max}
0.205

Handläggare
Telefon
Fax
e-post

Fotboll 105x65m Master 20m / Fotbollsplan 1 Beräkningsraster (PA) / Sammanfattning

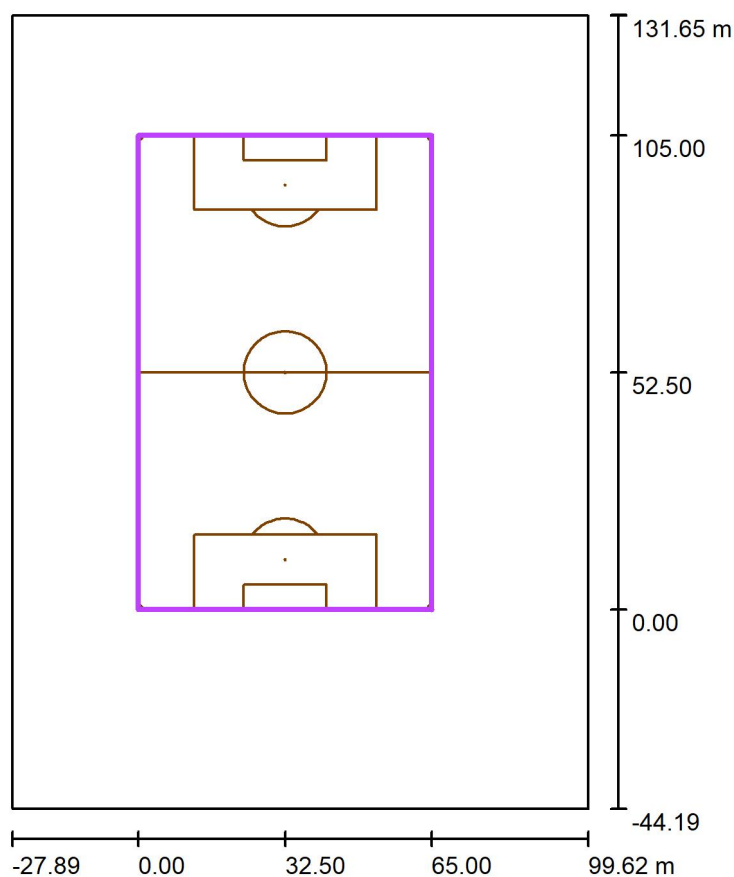

Skala 1 : 1677

Position: (32.500 m, 52.500 m, 0.000 m)
 Storlek: (105.000 m, 65.000 m)
 Rotation: (0.0°, 0.0°, 90.0°)
 Typ: Normal, Rutsystem: 21 x 13 Punkter
 Tillhör följande idrottsanläggning: Fotbollsplan 1

Resultatöversikt

Nr.	Typ	E_{med} [lx]	E_{min} [lx]	E_{max} [lx]	E_{min} / E_{med}	E_{min} / E_{max}	$E_{h\ m} / E_m$	H [m]	Kamera
1	vinkelrät	210	158	316	0.75	0.50	/	0.000	/
2	vertikal, 90.0°	92	15	221	0.16	0.07	/	1.500	/

$E_{h\ m} / E_m$ = Förhållande mellan central horisontell och vertikal belysningsstyrka, H = Mäthöjd



Handläggare
 Telefon
 Fax
 e-post

Fotboll 105x65m Master 20m / Fotbollsplan 1 Beräkningsraster (PA) / Isolinjer (E, vinkelrät)

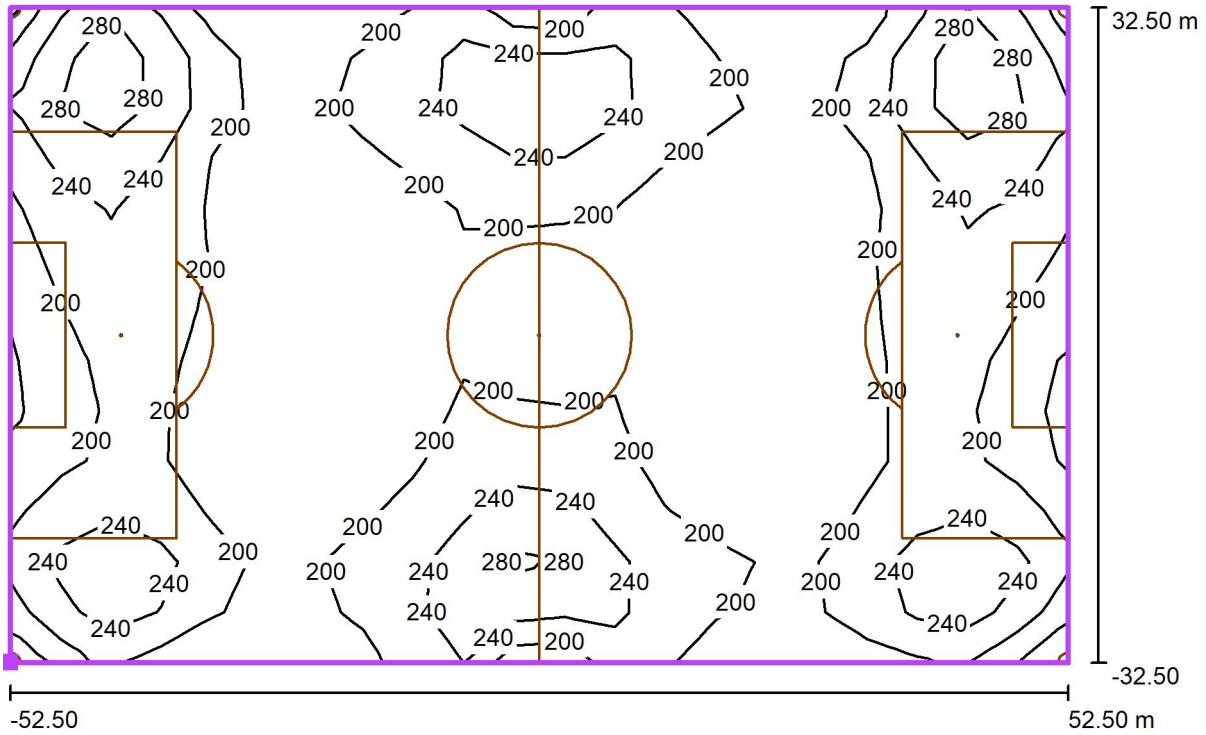

Värden i Lux, Skala 1 : 751

Ytans läge i ytterscenen:
 Markerad punkt: (65.000 m, 0.000 m,
 0.000 m)

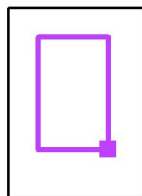

Rutssystem: 21 x 13 Punkter

E_{med} [lx]
 210

E_{min} [lx]
 158

E_{max} [lx]
 316

E_{min} / E_{med}
 0.75

E_{min} / E_{max}
 0.50

Specifikation

Ljuskälla:	LED
Matning:	230V till driver
Färgtemperatur:	4000K, övriga vid förfrågan
RA-index:	80
Kapslingsklass:	IP65
Livslängd:	>50 000 timmar
Vindyta:	0.075 – 0.125m ²

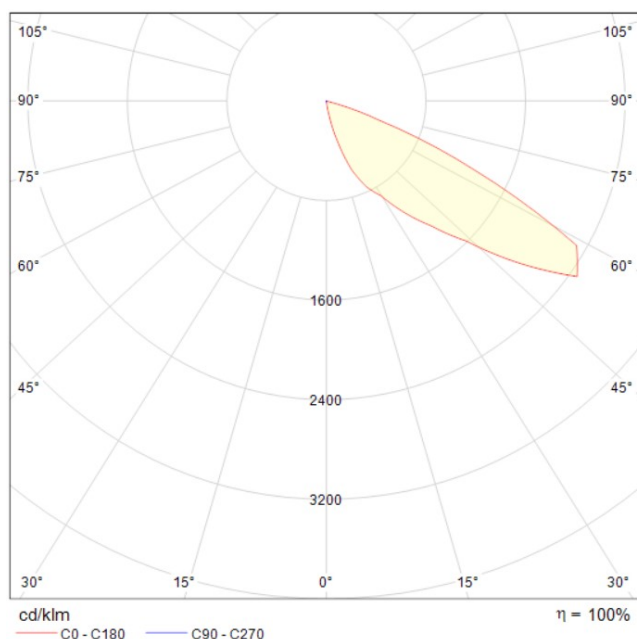

G3 1x

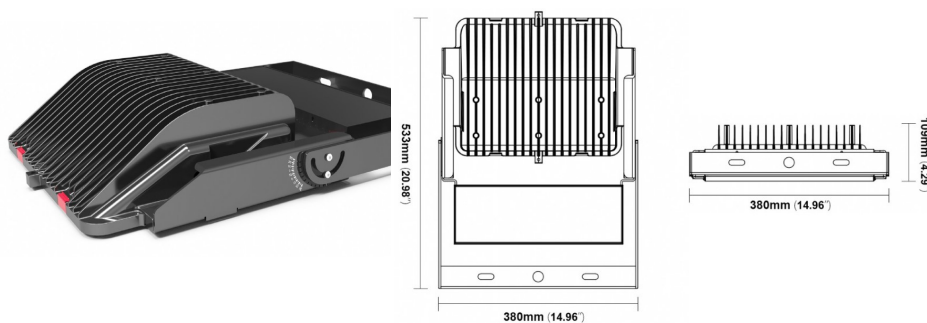

Systemeffekt:	200W
Ljusflöde:	24 000lm
Vikt:	9kg

G3 2x

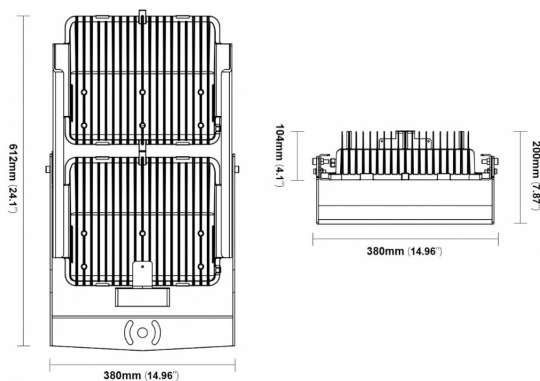

Systemeffekt:
Ljusflöde:
Vikt:

300W / 400W
36 000lm / 48 000lm
16kg

G3 4x

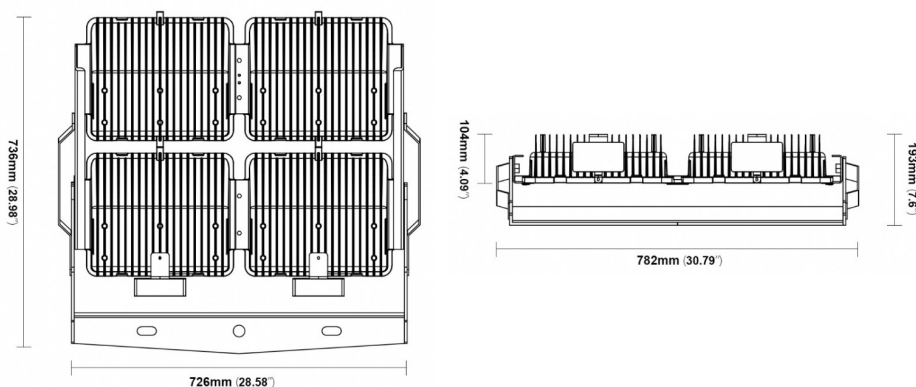
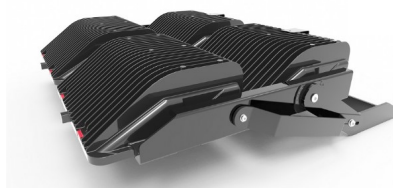

Systemeffekt:
Ljusflöde:
Vikt:

800W / 1000W
96 000lm / 120 000lm
22kg